

コンクリート二次製品用シール材

サンタックシーラー®

SANTAC SEALER

スポンジ・ブチル粘着積層品シリーズ

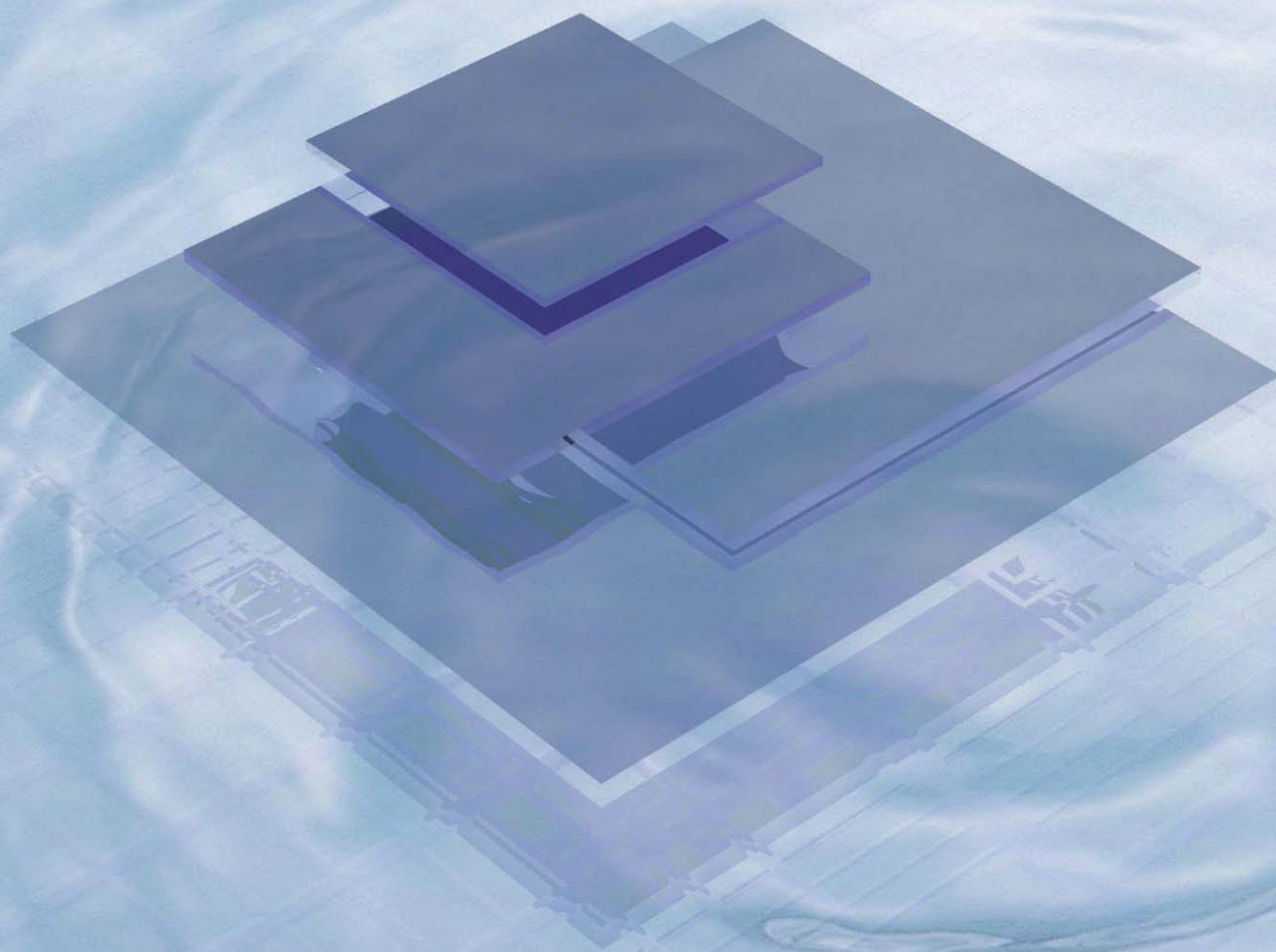

早川ゴム株式会社

ホームページ <http://www.hrc.co.jp/>

防水・止水材メーカーとしての技術、ノウハウを結集した、サンタックシーラー。

早川ゴムは、防水、止水材メーカーとしての技術、ノウハウを結集したサンタックシーラーシリーズを永年提供しています。早川ゴムは、スポンジとブチルゴム粘着層を複合した製品で二次製品の止水材として高い評価を頂いております。これに、新たにソリッドゴム、水膨張止水材を複合し、新たな高機能止水材を製品開発しました。今後もお客様のニーズを形にすることを目標に、技術開発を進めていきたいと思っておりますので、営業担当に色々な要望をお聞かせください。

SANTAC SEALER

都市土木製品へ

早川ゴムより2つの新製品を提案します。

① 2ST-TM-Pタイプ

NEW

コンクリート製品の設置・微調整時の脱落防止対策としてシール材上面に樹脂をコーティングすることにより粘着をなくしました。



50%圧縮



引き離し後、シール材の損傷なし

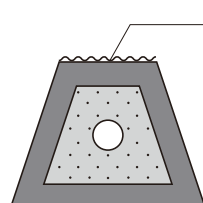

コーティング層

コーティング層は柔軟性があり、下地とのなじみが良いため止水性には影響ありません。

② 2ST-WB水膨張タイプ

NEW

新開発の非加硫ブチルゴム系水膨張シーラーを粘着層として積層することにより、2ST-TMの圧縮特性を維持したまま水膨張の止水機能をプラスしました。

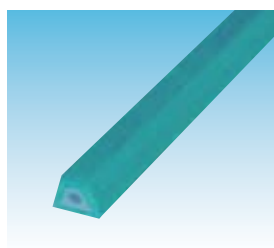

膨張前

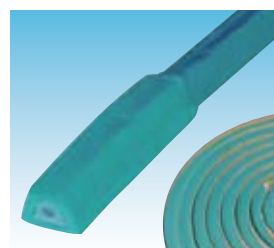

膨張後

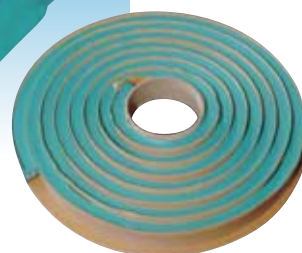

●早川ゴムの提案を是非、お試しください。

2ST-TM 一般物性

● スポンジ

項目	単位	EPDMスポンジ					試験方法
		TER-51P	TER-52U	TER-53D	TER-55T	TER-68G	
色	—	黒	黒	黒	黒	グレー	目視
見掛け密度	Mg/m ³	0.25	0.31	0.51	0.52	0.51	JIS K 6268
引張強さ	MPa	0.75	0.99	2.50	2.60	1.61	JIS K 6251
伸び率	%	310	260	390	450	380	JIS K 6251
硬さ	—	15	18	33	31	35	SRIS 0101

● 粘着層

項目	単位	ブチルゴム粘着層			試験方法
		TM	Q	WB	
色	—	黒	黒	グリーン	目視
密度	Mg/m ³	1.40	1.41	1.35	JIS K 6268
針入度	—	65	77	50	JIS K 2207
不揮発分	%	99	99	99	150°C×5時間
引張強さ	MPa	0.08	0.07	0.100	JIS K 6251
伸び率	%	1000以上	1000以上	1000以上	JIS K 6251
水膨張倍率	倍	—	—	1.6	水道水中に浸漬

2ST-TM 圧縮特性

● 製品寸法 / 20×10×15mm

圧縮率(%)	50	70
目地幅(mm)	7.5	4.5
圧縮応力(kN/m)	3.8	19.5

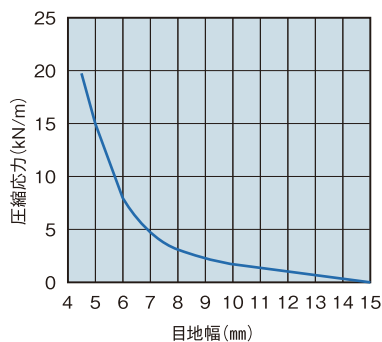

● 製品寸法 / 20×10×20mm

圧縮率(%)	50	70
目地幅(mm)	10	6
圧縮応力(kN/m)	4.2	24.5

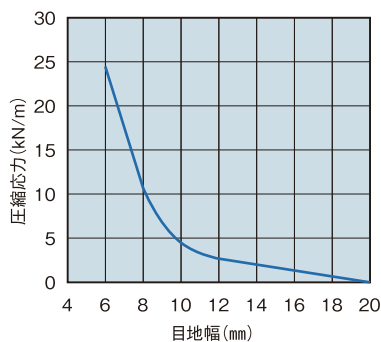

● 製品寸法 / 25×10×20mm

圧縮率(%)	50	70
目地幅(mm)	10	6
圧縮応力(kN/m)	4.8	26.3

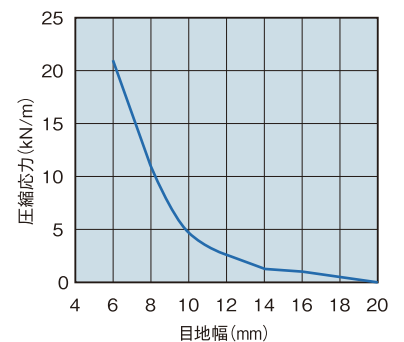

止水性能

サイズ(mm)	25×10×20	20×10×20	20×10×15
水圧 / 圧縮率	50%	50%	50%
0.05MPa	漏水なし	漏水なし	漏水なし
0.1MPa	漏水なし	漏水なし	漏水なし
0.15MPa	漏水なし	漏水なし	漏水なし

※水圧保持時間3分

試験装置

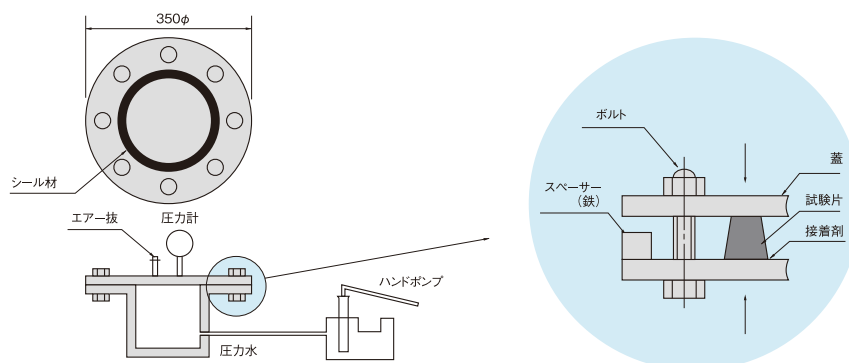

2ST-TM 形状寸法・梱包形態

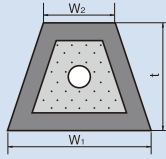
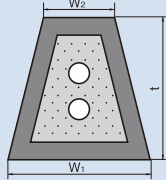
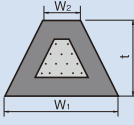
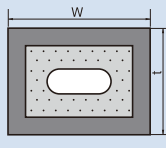
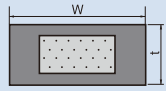
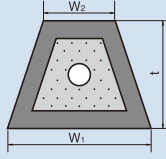
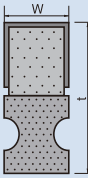
	品名	形状	製品寸法(mm) (W×t)又は(W ₁ ×W ₂ ×t)	梱包形態	スポンジ	粘着層	個別梱包
ボックスカルバート・マンホール用	2ST-TM		25×10×20	3.5m×10巻	TER-55T	TM	○
	NEW 2ST-TM-P		20×10×15	4.5m×12巻			
	2ST-TM		20×10×20	3.5m×10巻	TER-55T	TM	○
	NEW 2ST-TM-P						
	2ST-TM		20×10×18	3.5m×12巻	TER-52U	TM	○
	NEW 2ST-TM-P		18× 8×12	5m×12巻			
			15× 5×10	7m×14巻			
	2ST-TM		20×20 20×15 20×13	3.5m×10巻 4.5m×12巻 5m×12巻	TER-55T	TM	○
2ST-TM		18×8	2.2m×28巻				
NEW 2ST-WB-P 粘着層が水膨張 シーラー		20×10×15 20×10×20	4.5m×12巻 3.5m×10巻	TER-55T	WB	—	
3ST-TM 特殊埋込みタイプ		15×35	10m×3本 30m×1本				TER-52U TER-53D

個別梱包:マンホール用に個別梱包対応可能です。

施工上の注意

- ①シール材貼り付け面のレイタンスは、ワイヤーブラシなどで取り除いてください。
- ②接着剤ボンドC-07又はC-08を刷毛塗りし、(塗布量 約100g/m²)指触乾燥(指でふれて手につかない状態)後、サンタックシーラーを貼り付け、充分圧着してください。
- ③2ST-TMの接合は、図の様に処理してください。

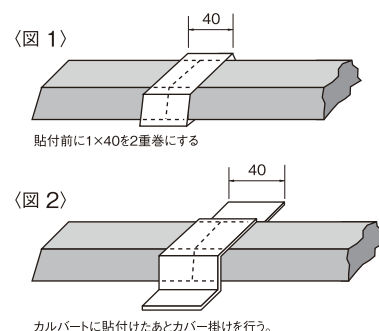

その他積層品の形状寸法・梱包形態

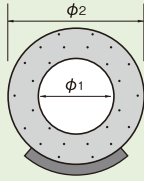
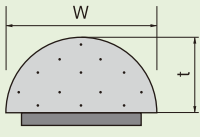
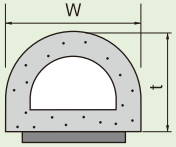
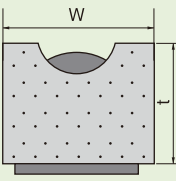
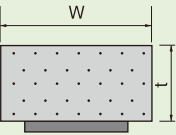
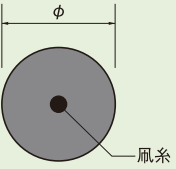
	品名	形状	製品寸法(mm) (t×W) (φ1×φ2)	梱包形態	スポンジ	粘着層	個別梱包
フリーフォーム用止水材	UFパッキン		10×18 12×22 14×26 16×30	10m×10本 10m×10本 10m×10本 10m×5本	TER-52U	Q	—
	BF-01		10×20 15×23 18×23	50m×2本 50m×1本 50m×1本	TER-51P	Q	—
	BF-02		13×18 16×22	50m×2本 50m×1本	TER-52U	Q	—
その他形状	SUZ		8×20 11×20 16×20	20m×5本 20m×5本 20m×3本	TER-51P	Q	—
	EPT1020 EPT0815 EPT0615		10×20 8×15 6×15	5m×14巻 5m×16巻 5m×16巻	TER-51P	Q	—
	2TD-TM		5 8 10 15	13m×20巻 9m×20巻 7m×16巻 4.5m×14巻	—	TM	—

〈サンタックボンド〉

品名	色	粘度	入数	備考
C-07	淡褐色	9000mpa·s	1kg缶×5缶・14kg缶	火気厳禁(第4類 第1石油類)
C-08	淡褐色	580mpa·s	1kg缶×5缶・14kg缶	火気厳禁(第4類 第1石油類)



早川ゴム株式会社

本社・箕島工場 / 〒721-8540 広島県福山市箕島町南丘5351番地
TEL(084)954-7801 FAX(084)953-2121

東京支店 / 〒135-0031 東京都江東区佐賀1丁目16番10号
TEL(03)3642-1180 FAX(03)3643-6288

大阪支店 / 〒564-0052 大阪府吹田市広芝町12番8号
TEL(06)6386-6531 FAX(06)6380-0670

名古屋営業所 / 〒460-0003 名古屋市中区錦1丁目2番22号(中部資格ビル5F)
TEL(052)211-3444 FAX(052)211-5053

福山営業所 / 〒721-8540 広島県福山市箕島町南丘5351番地
TEL(084)954-7801 FAX(084)953-2121

福岡営業所 / 〒815-0031 福岡市南区清水1丁目18番6号(第二松若ビル)
TEL(092)511-3914 FAX(092)511-3947

仙台出張所 / 〒984-0015 仙台市若林区卸町5丁目2番10号(卸町斎喜ビル3F)
TEL(022)353-6235 FAX(022)232-2033

早川ゴム株式会社は本社・箕島工場および松浜工場の化成品・
土木グループにおいて ISO9001:2008の認証を取得しています。

代理店